



Stichting tot Instandhouding van Molens in de Alblasserwaard en de Vijfheerenlanden

SIMAV INFORMEERT

Van de bestuurstafel...

De vorige nieuwsbrief ontving u net na de zomervakantie. Inmiddels gaan we richting jaarwisseling. Als bestuur was onze maandelijkse agenda behoorlijk vol. Veel zaken die op de achtergrond plaatsvinden en die - als alles goed loopt - daar ook prima kunnen blijven. Een aantal daarvan benoem ik in deze nieuwsbrief.

De Toekomstvisie Molens Alblasserwaard-Vijfheerenlanden is opgeleverd. SWEK (Stichting Wereld Erfgoed Kinderdijk) en SIMAV gaan in 2025 op basis van deze visie in gesprek met betrokkenen, zoals gemeenten, waterschap, provincies, het ministerie en andere relevante partijen. De toekomstvisie bevat vooral een analyse van de huidige stand van zaken en de uitdagingen die voor ons liggen om onze molens ook in de toekomst in stand te kunnen houden. Het doel is om vanuit deze visie te komen tot een uitvoeringsagenda waarin alle relevante partijen zich kunnen vinden.

De afgelopen maanden zijn we druk geweest met het sluitend krijgen van onze begroting voor de komende jaren. Ons jaarverslag over 2023 had als titel “donkere wolken”. Reden hiervoor is het negatief financieel perspectief op termijn. Het is ons gelukt de begroting voor de komende jaren sluitend te krijgen. Maar dat is vooral gelukt, omdat we onderhoud en restauraties vooruitschuiven. Dat kan voor een paar jaar en geeft ons als organisatie ook de ruimte om de projecten echt goed te kunnen doen. Maar op langere termijn is er meer nodig. Vandaar ook het traject dat we gaan lopen op basis van de toekomstvisie.

Vanuit de realiteit aan de bestuurstafel wil ik ook terugkijken op het jaar 2024 en wat we dit jaar met elkaar hebben meegemaakt. Een jaar waarin al onze vrijwilligers weer hun beste beentje hebben voorgezet. De TC heeft veel werk verzet in inventarisatie van het noodzakelijk onderhoud, het in kaart brengen wat dit aan (financiële) opgave is voor de komende jaren. En natuurlijk ook het vele onderhouds- en renovatiewerk. Bijzonder om te noemen is de restauratie van de Achterlandse Molen én de schuur die bij de Achtkante molen in Streefkerk is gebouwd.

Op de molendagen zijn diverse molens open geweest en hebben we de nodige bezoekers ontvangen. Volgend jaar hopen we daar een nieuw idee aan toe te voegen: de Alblasserwaard-Vijfheerenlandenmolendag. Op die dagen hopen we met zoveel mogelijk molens van SIMAV, SWEK en particuliere molens te draaien en waar mogelijk ook bezoekers te ontvangen.

Terugkijkend op een jaar waarin zoveel gedaan is door alle vrijwilligers die binnen onze stichting actief zijn, denk ik aan de keren dat wij als bestuur te horen kregen dat onze stichting zonder deze vrijwilligers geen bestaansrecht heeft. Daarbij past groot respect en diepe dankbaarheid voor al deze vrijwilligers van de SIMAV.

Hartelijke groet,
Jan Nederveen, voorzitter.

MOLENAARS AAN HET WOORD

Laat de omgeving zien dat er wat gebeurt!

Miezer, stevige wind en draaiende wieken! Aangekomen op de bestemming is het even nadenken hoe die draaiende wieken gepasseerd moeten worden, want inschatten hoe dicht ze langsgaan is lastig. Via de graskant dan maar en daar het trapje weer op. Kees van Dijk ziet zijn bezoekster aankomen dus de molendeur gaat open. Binnen snort de driegaatskachel op het hout dat in de molenomgeving gesnoeid werd. Later op de dag gaat ook het bankje bij de schuur, dat behoorlijk aangetast is door de tand des tijds, eraan, ten gunste van de warmte. Molenaar Kees van Dijk draait sinds 20 juni dit jaar twee dagen per week op de Kleine Molen aan de Beneden Tiendweg. Toen begon zijn vervroegd pensioen.



Kees werd geboren in Brandwijk op 1 juni 1959. Het gezin telde nog twee jongens en een meisje. Na de basisschool in Molenaarsgraaf ging hij naar de Ambachtsschool in Dordrecht om het timmervak te leren en vervolgens ging hij aan het werk als machinaal houtbewerker. Hij trouwde en ging met zijn vrouw op de achtkantenmolen in Bleskensgraaf wonen. Hier werden zijn eerste vier kinderen geboren. Kees vertelt dat de overgang naar een gewoon rijtjeshuis hem best moeite kostte. “We kregen ruimtegebrek, dus verhuisden we naar een gewoon huis. De eerste twee jaar had ik heimwee en droomde ik ‘s nachts van de molen.” Het kindertal groeide naar tien, maar het huwelijk hield geen stand. Kees verhuisde dus naar een eigen onderkomen. Molens bleven zijn grote liefde. Hij heeft op heel wat molens gedraaid.



“De eerste twee jaar had ik heimwee en droomde ik ‘s nachts van de molen.”

Kees vertelt: “In mijn familie zitten geen molenaars blijkt uit onderzoek dat teruggaat tot 1600. Mij boeide de molen al van jongs af aan. Ik kwam op mijn elfde al bij de korenmolen De Vriendschap en bediende die al op mijn dertiende. Ook bij de kerkmolen die werd gerestaureerd in Molenaarsgraaf was ik te vinden. Ik heb op de Jonge Sofie gedraaid en daarvoor ook op de molens vier, vijf en zes van de Overwaard in Kinderdijk. Op de molen waar we nu zijn kwam een vacature, maar ook op de achtkanter hier vlakbij.

Ik vond deze molen leuker, dus hier zit ik! Ik woon in Brandwijk, want deze molen heeft geen woonvoorziening. Gelukkig wel een wc! Eigenlijk is de achtkanter een bezoekersmolen, dus werd er gevraagd of ik daar ook op wou draaien. Twee molens tegelijk draaien kan niet, dus ik heb gezegd: stuur de bezoekers

maar door. Dat gebeurt soms ook. Onlangs kwam er nog een clubje vrouwen, dat doorgestuurd was door de beheerder van de Koffiemolen. Toen hij achteraf hoorde dat ze geen fooi hadden achtergelaten, gaf hij me een collectebus die ik zeker ga gebruiken.

Molenaar is wel een zelfstandige hobby, want je bent hier alleen. Vanuit mijn opleiding houtbewerking doe ik met gemak het klein onderhoud en natuurlijk onderhoud ik ook de buitenboel. Vaak gaat het wel in overleg, maar soms doe ik dingen ook wel vanuit eigen initiatief hoor, zoals het plankje boven de bedsteedeur. Gewoon zorgen dat het netjes blijft.”



“Vanuit mijn opleiding houtbewerking doe ik met gemak het klein onderhoud en natuurlijk onderhoud ik ook de buitenboel. Vaak gaat het wel in overleg, maar soms doe ik dingen ook wel vanuit eigen initiatief hoor, zoals het plankje boven de bedsteedeur. Gewoon zorgen dat het netjes blijft.”

Netjes maar ook stabiel, want de zittingen van twee stoelen liggen los en dan kan tijdens het verzitten zomaar je vinger bekneeld raken (viel gelukkig mee) en ook de tafel staat wankel. Werk te doen dus. We hebben het over verjonging, volgens Kees is dat wel lastig te realiseren, “want als de molen eenmaal draait, heb je hier niet echt veel vertier.” Zelf geniet hij van zo’n dag als vandaag, waarop de wieken hun werk doen. “Laat de omgeving zien dat er wat gebeurt. Het zou wat mij betreft het beste zijn om twee molenaars op een molen te hebben die elkaar afwisselen met draaien, Zo’n molen kost veel geld, dus je moet hem ook optimaal benutten. Dat vinden de mensen die langskomen ook leuk.”



De molen is Kees’ grote hobby, maar ook andere bezigheden gerelateerd aan water en wind vindt hij leuk. “Ik zeil graag, tegenwoordig met zeilboottype Valk en ik ga soms ook als opstapper mee met zeilschip De Eendracht. En tegenwoordig ga ik ook regelmatig op vakantie. Ik ben de halve wereld over gereisd en heb al veel landen gezien. Die molen loopt niet weg.”



*De Achtkante molen te Streefkerk met op de voorgrond de pas gebouwde schuur
Foto: Cees Noorlander*

AGENDA

Bekijk meer nieuws op onze website!

WEBSITE SIMAV

8 maart: Alblasserwaardse molendag

11 mei: Nationale molendag

13 september: Open monumentendag

Nieuwsbrief digitaal

Molenstichting SIMAV verspreidt vanaf volgend jaar de nieuwsbrief alleen nog elektronisch. We zijn hiertoe min of meer gedwongen, omdat het uitprinten en per post versturen niet alleen een kostenplaatje is dat we kunnen omzeilen door de brief per e-mail te versturen, maar tevens willen ook wij een kleine bijdrage doen aan het behoud van ons milieu. Papier is nu eenmaal geen duurzame keuze.

We begrijpen dat het voor enkele van onze trouwe nieuwsbrieflezers een probleem kan vormen. Wanneer u niet in het bezit bent van een computer is het misschien een idee om binnen uw netwerk (familie, vrienden) iemand te vragen het ontvangen en uitprinten van de nieuwsbrief voor zijn of haar rekening te nemen. Geeft u hiervan tijdig aan ons het e-mailadres door, dan zorgen wij dat de nieuwsbrief op uw naam aan dit e-mailadres wordt verzonden. U kunt uw e-mailadres sturen naar bestuur@simav.nl. De eerstvolgende nieuwsbrief verschijnt rond april/mei 2025.

BEDANKT
VOOR JULLIE STEM





RABO  **CLUBSUPPORT**

De SIMAV is heel blij en dankbaar voor het bedrag van € 239,58 voor het educatieprogramma 'Waar is de molenaar?'

VACATURES

SIMAV beheert 36 rijksmonumenten in de Alblasserwaard en de Vijfheerenlanden, waarvan 33 historische polder- en korenmolens. De molenstichting wordt gedragen door molenaars en vrijwilligers (85 personen), ondersteund door externe deskundigen en een beroepskracht. Het kantoor zit in de schitterende korenmolen De Liefde in Streefkerk.

Op dit moment zoeken we vrijwilligers:

-  ICT-beheerder voor de interne automatisering, waaronder het Intranet;
-  PR-medewerker;
-  Gediplomeerde molenaars, liefst met affiniteit voor het ontvangen en rondleiden van bezoekers.

Er zijn verschillende activiteiten waar we enthousiaste mensen voor zoeken. Kom vrijblijvend eens 'binnenkijken'. Een mail daarvoor mag via de groene knop.

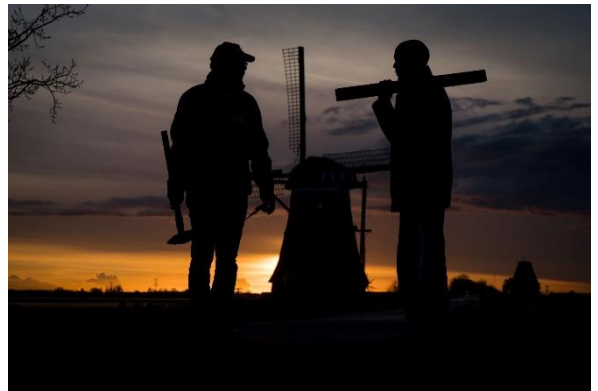

Bellen mag ook op 06-533 765 11. Voor wie wij zijn en wat we doen, is uiteraard ook de nodige informatie te halen op onze website: simav.nl

MAIL ANNEMARIE

Van de technische commissie

Restauratie Achterlandse molen

De restauratie van de Achterlandse molen is vrijwel gereed en de molen heeft inmiddels weer kunnen malen. Molenmaker De Gelder en Rietdekkersbedrijf Den Hartog Riet hebben hun werkzaamheden in oktober/november afgerond. In december zal de molen nog behandeld worden tegen ongedierte (ongedierte dat helaas het hout aantast). In de vorige nieuwsbrief hebben wij al veel werkzaamheden toegelicht. In deze nieuwsbrief informeren wij u graag over de werkzaamheden die vanuit regulier onderhoud zijn gefinancierd.



De houten potdekseldelen (beschot) aan de voorzijde van het bovenhuis zijn vervangen. Op de tweede foto is de nieuwe, wit geverfde borstnaald goed te zien. De nieuwe planken sluiten nauw aan in het uitgefreesde profiel van de borstnaald. De versiering onderaan de borstnaald wordt een eikel genoemd. De nieuwe delen zijn vlakker aangebracht dan in de oude situatie. Dit aan de hand van een foto van voor de oorlog waaruit dit bleek.

De achterzomer, trapbomen, schoren en traptreden zijn vervangen. Ook is er een trekstang aangebracht. Deze is nodig om te voorkomen dat de staart teveel gaat hangen. De complete staart is nodig als tegengewicht van het wiekenkruis. Ook is de staart nodig om het wiekenkruis, en daarmee het hele bovenhuis, naar de wind te kunnen kruien.

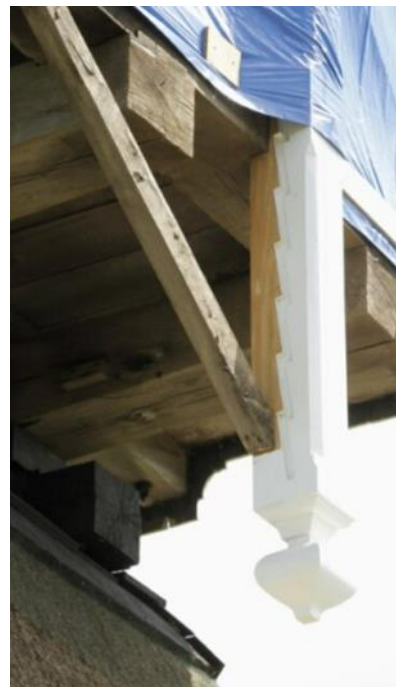

Plek van de nog aan te brengen trekstang

Nieuwe achterzomer

De staart hangt in de takels



Uit de onderstaande doorsnede van een wipmolen (niet de Achterlandse molen) blijkt hoe ingenieus dit type molen is gebouwd.

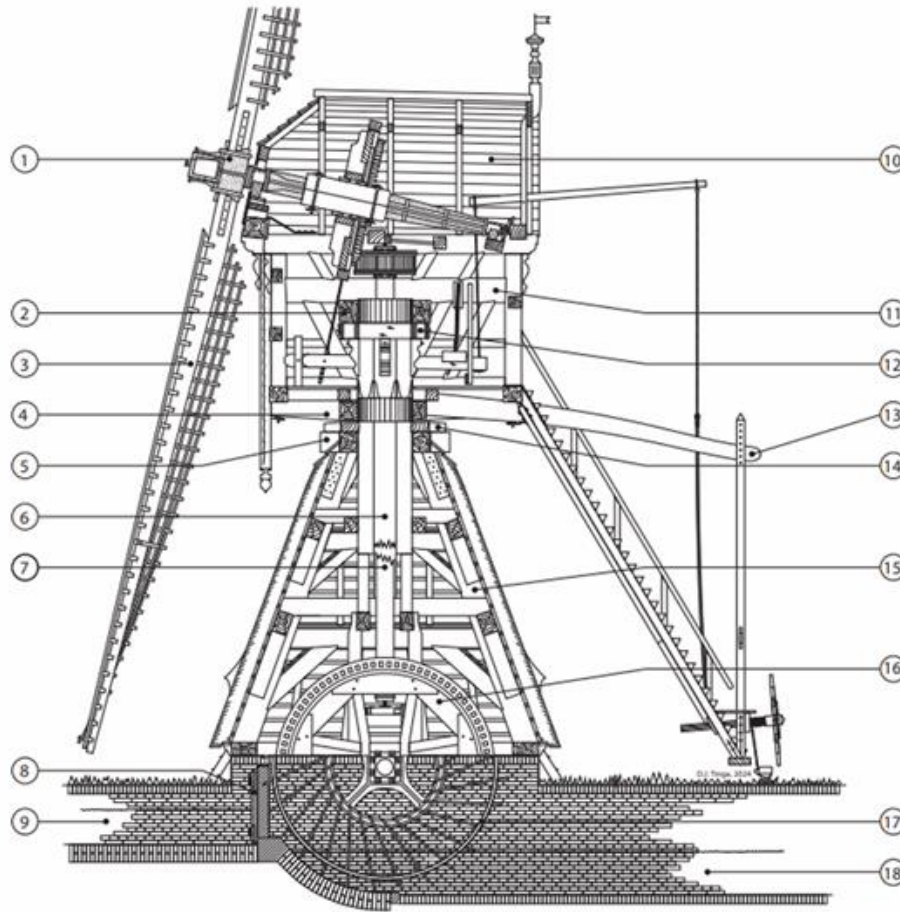

Fig. 5.2.1.2

Doorsnede van een wipmolen

Hoofdonderdelen: de (onder)toren, het (boven)huis, de trap, het wiekenkruis en het scheprad

1. bovenas	7. koningspil	13. start(balk)
2. steenburrie	8. wachtdeur	14. onderzetel
3. gevluht	9. voorwaterloop	15. torenstijl
4. voegburrie	10. kap	16. waterwiel
5. boventafelement	11. steenlijst	17. scheprad
6. koker	12. bovenzetel	18. achterwaterloop

Bron: handboek windmolenaar, Het Gilde van Molenaars, getekend door Gerrit Pouw

Voor molenaar Cor Stam was de restauratie een mooie gelegenheid om aanpassingen te doen in de molenwoning. Zo is de keuken vernieuwd en is diverse betimmering aangebracht. Hiermee is de restauratie vrijwel afgerond en kijkt SIMAV tevreden terug op de uitgevoerde werkzaamheden en samenwerking.

Regulier onderhoud

Voor het regulier onderhoud wordt iedere zes jaar een instandhoudingsplan opgesteld dat de basis vormt van de instandhoudingssubsidie (Subsidieregeling Instandhouding Monumenten/SIM). Deze plannen zijn voor de nieuwe periode 2025-2030 in eigen beheer opgesteld. Dat we deze plannen zelf opstellen heeft als groot voordeel dat de betrokkenen vanuit de Technische Commissie nu beter op de hoogte zijn van de staat van de molens en ook van de kostenbesparing. De opnames en het uitwerken hiervan is veel werk en ook tussentijds zullen er nog inspecties nodig zijn. In de plannen wordt ook (globaal) vooruitgekeken naar benodigd Groot Onderhoud, Restauratie en de SIM-periode 2031-2036.

De zogenaamde eikenhouten kruisarmen en de voorvelgen (zie foto) zijn vervangen. Ook zijn er diverse kammen vervangen. De kammen en de staven grijpen in elkaar en geven daarmee een haakse overbrenging tussen twee wielen.

Beschikking SIM 2025-2030 is binnen!

Rijkssubsidie

De belangrijkste inkomensbron voor de SIMAV is de Subsidieregeling Instandhouding Monumenten (SIM). Op grond van deze regeling wordt voor instandhouding en onderhoud per monumentale molen door het Rijk een subsidie verstrekt. Deze subsidie bedraagt 60% van de begrote, subsidiabele onderhoudskosten tot een maximum van € 72.500 per molen over een periode van zes jaar (dus per molen maximaal € 43.500 subsidie).

Eind augustus 2024 werd van de Rijksdienst van het Cultureel Erfgoed (RCE) bericht ontvangen dat aan de SIMAV over de periode 2025-2030 een subsidie is toegekend van € 1.566.000. Als stichtingsbestuur zijn we blij met dit besluit. Een belangrijk deel van de onderhoudskosten van onze (36) monumenten is daardoor voor 2025-2030 gedekt.

Provinciale subsidie

Door de provincie Zuid-Holland en de provincie Utrecht wordt (op basis van de toekenning van de Rijkssubsidie) jaarlijks een aanvullende onderhoudssubsidie verstrekt van respectievelijk € 97.000 en € 46.000. Deze subsidie zal na 1 september worden aangevraagd voor de komende zes jaar.

Maks van Middelkoop,
penningmeester.



*Tiendwegse molen Hardinxveld-Giessendam
Foto: Pleunie Korteland*

AFZWAAIERS EN NIEUWKOMERS IN HET BESTUUR

In het bestuur hebben de laatste maanden wat wisselingen plaatsgevonden. Herman van Santen en Floor de Lange geven hun taak door aan Teunis Jacob Slob en Annemarie van der Ploeg. De stoppers vertellen waarom zij stoppen en de nieuwkomers komen aan het woord om te vertellen hoe ze inhoud willen gaan geven aan hun functie.

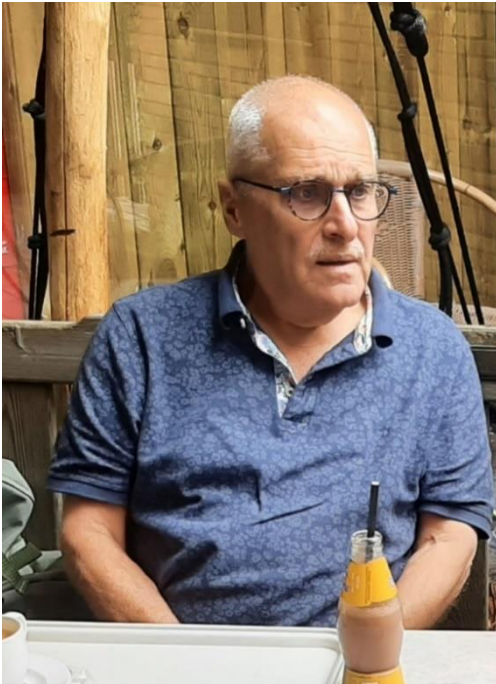

Herman van Santen licht toe: “De SIMAV staat aan de vooravond van verschillende uitdagingen die van belang zijn voor het voortbestaan van de stichting. Belangrijkste daarbij zijn: de toekomstvisie molenbestand in de AV en de rol en positie van de SIMAV daarin: de financiën die nodig zijn om het bestand op peil te houden. Verschillende molens staan voor forse ingrepen, waaronder diverse roeden. Het draagvlak in de samenleving (de molens zijn immers van ons allen; SIMAV als eigenaar is alleen maar het ‘voertuig’ om ze in stand te houden). Het politiek bewustzijn: de lokale politici vinden de molens prachtig, zolang het maar geen extra geld kost. Men leunt achterover (overigens doen niet alle gemeenten dat). Al deze uitdagingen gaan de komende jaren veel inzet van het bestuur verlangen. Ik behoor niet tot de categorie bestuurders die tijdens een proces zomaar opstapt. De afgelopen jaren heb ik alle modernisering in de organisatie mogen

doorvoeren en ben daarvoor de eerst verantwoordelijke geweest. Mede gelet op mijn leeftijd, ik ben 72 jaar, is het beter dat nieuwe mensen, met nieuwe energie en inzichten, de uitdagingen oppakken. Met de twee nieuwkomers gaat dat uitstekend lukken. De vrijgekomen tijd wil ik onder meer invullen door aandacht voor mijn gezin en mijn kleinkinderen in het bijzonder. Dat is er in mijn werkzame leven nogal eens bij ingeschoten.”

Floor de Lange verwoordt het zo: “Ik heb vijf en een half jaar deel uitgemaakt van het SIMAV-bestuur. Het was een ontzettend mooie en enerverende periode. De reden dat ik mijn bestuursfunctie heb neergelegd is heel pragmatisch. Namelijk tijdig stoppen alvorens er op enigerlei wijze sleet optreedt. Voorts ook vanuit het principe om tijdig plaats te maken voor nieuwkomers. Dat houdt een bestuur immers vitaal.



Naast het bestuurswerk voor de SIMAV ben ik secretaris van het afdelingsbestuur Drechtsteden-Alblasserwaard van Alzheimer Nederland. Daarvoor heb ik nu meer tijd, evenals voor nogal wat kleine, uitvoerende taakjes.”



Teunis Jacob Slob is in het dagelijks leven boer. Voor hem is het genieten van de molens de link met de SIMAV. Hij vertelt hoe hij zijn nieuwe werkzaamheden ziet: “Ik geniet van het karakteristieke van de molens en hoop erop dat we als bestuur met elkaar in staat zijn dit culturele erfgoed door te geven. Door bestuurslid te zijn en mee te sturen, verwacht ik daaraan daadwerkelijk bij te dragen.”

Jan Nederveen, de voorzitter van het bestuur van de SIMAV, is ook wethouder in Hardinxveld-Giessendam. “Zo hoorde ik over de vacature van secretaris in het bestuur die ontstaat door het vertrek van Herman van Santen. Ik heb aangegeven dat ik hiervoor belangstelling had en zo is het balletje gaan rollen. Ik hoop dat ik met mijn achtergrond een waardevolle bijdrage kan leveren in het bestuur van de SIMAV. Maar ik kijk vooral uit naar de contacten met de mensen voor wie de SIMAV actief is: de molenaars en meer algemeen, de bezoekers van de molens en de inwoners van de Alblasserwaard & Vijfheerenlanden.”



Floor is per 1 juli jl. gestopt als algemeen adjunct. Teunis Jacob Slob is hem in die functie opgevolgd. Herman stopt per 1 januari 2025 en Annemarie van der Ploeg wordt de nieuwe secretaris. Zij is op dit moment nog griffier in Hardinxveld. De portefeuille van beide gaande bestuursleden gaat niet een op een over naar Teunis Jacob en Annemarie. Hier en daar zijn of worden wat taken herschikt, zodat beiden hun interesses en kennis, kunde en vaardigheden zo goed mogelijk tot hun recht kunnen laten komen.



Tot slot de reactie van **Annemarie van der Ploeg**: “Ik ben opgegroeid in Gorinchem. Onze vakanties brachten we gewoon thuis door, in de Alblasserwaard. Ik denk dat daarmee ook mijn liefde voor het gebied is ontstaan. Na 43 jaar werkzaam te zijn geweest bij de overheid heb ik besloten aan het eind van dit jaar met vroegpensioen te gaan. Dat geeft tijd en ruimte voor andere bezigheden.”

MAAK SIMAV JE DOEL BIJ DE VRIENDENLOTERIJ

Weet je dat 40% van je inleg naar een goed doel, vereniging of stichting kan gaan? Sinds kort is de SIMAV hier ook bij aangesloten. Als jouw inleg nog niet naar een dergelijk doel gaat, of naar een doel waar je je niet direct bij thuis voelt, denk er dan eens over na om dit om te zetten naar molenstichting SIMAV! Dit kan alleen telefonisch via de klantenservice van de Vriendenloterij, van maandag tot en met vrijdag.

-  Bel 088-0201020
-  Keuze 5 > aangeven wijzigen goede doel.
-  Beneficianten nummer: 21331 Molenstichting SIMAV

De wijziging gaat de eerstkomende maand in. Speel je nog niet mee maar overweeg je dat wel? Zoek onze vereniging dan op door ‘Molenstichting SIMAV’ in te typen. Heel hartelijk dank voor de genomen moeite!

SPEEL MEE VOOR BEHOUD VAN DE MOLENS IN DE ALBLASSERWAARD EN VIJFHEERENLANDEN





*De Bonkmolen in gebruik als B&B
Foto: Pleunie Korteland*

Na de Jan van Arkel in Arkel is ook de Bonkmolen in Meerkerk in gebruik genomen als Bed & Breakfast.
Voor meer info of boekingen: www.slapenindemolen.nl



Het bestuur van SIMAV wenst alle lezers heel fijne feestdagen toe. Een tijd van even minder druk en tijd voor de mensen die om ons heen staan. We hopen dat het u lukt deze tijd te gebruiken voor rust, bezinning en natuurlijk ook gezelligheid!

Fijne feestdagen!



STEUN DE MOLENSTICHTING

Wilt u ons werk eenmalig steunen of bijdragen aan een specifiek project? Dat kan met een eenmalige gift door de QR-code te scannen of hieronder te klikken.

GEEF UW GIFT HIER

Colofon



molenstichting
SIMAV

Stichting tot Instandhouding
van Molens in de Alblasserwaard
en de Vijfheerenlanden

 Adres: Nieuwe Veer 42, 2959 AK Streefkerk

 Contact:

 0184-681178

 bestuur@simav.nl

 Mail de redactie, ook voor aan- of afmelden
nieuwsbrief

MAIL REDACTIE
